

KOSY

Solution de Meubles Montés

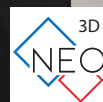

PEFC
PEFC/10-31-3288

CONDITIONS D'ACHAT NET € H.T
(Éco-participation en sus)

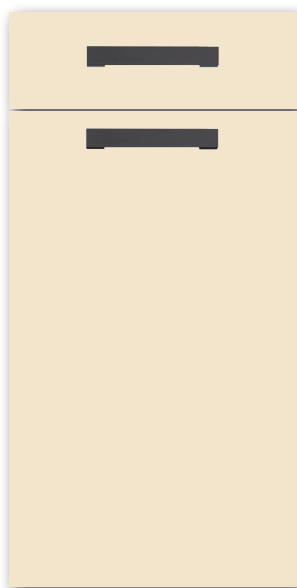

7810 TICA

DESCRIPTIF FAÇADE

Façade 4 chants droits
 Panneau de particules ép. 19 mm
 surfacé mélaminé 2 faces décor uni ou bois
 4 chants ABS 0,8 mm assortis Façade.

DÉCORS FAÇADE

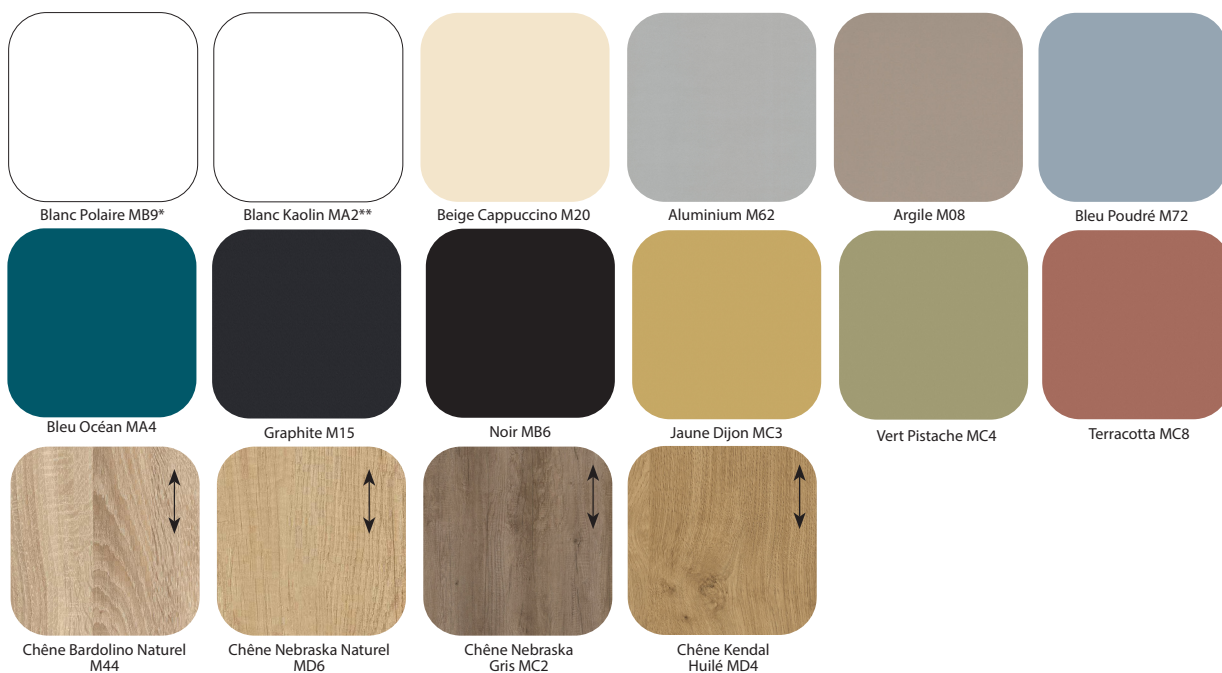

*coloris caisson conseillé "Blanc Pur"

** coloris caisson conseillé "Blanc STD"

*Nous ne pouvons garantir un alignement du fil
 entre les façades.*



POIGNÉES AU CHOIX À LA PAGE 34



7820 FILAOS

DESCRIPTIF FAÇADE

Façade 4 chants droits
 Panneau de particules ép. 19 mm
 surfacé mélaminé 2 faces décor bois
 4 chants ABS 0,8 mm assortis Façade.

DÉCORS FAÇADE



Chêne Halifax Sable G43



Chêne Halifax Nature G34



Chêne Halifax Tabac G35



Pin Pasadena G36



Pores Synchronisés

Les décors bois proposés sont des décors avec **Pores Synchronisés** (ou structure très profonde pour le Pin Pasadena), technique qui consiste à faire coïncider la structure de surface avec le veinage du bois afin d'obtenir un réalisme et une profondeur identique à un placage de bois naturel.

Ces décors bénéficient de chants Bois de Bout (sur la largeur des façades) qui confèrent dès lors un rendu authentique, reproduisant la coupe transversale d'un tronc d'arbre de manière à faire apparaître les cernes annuels.

*Nous ne pouvons garantir un alignement du fil
 entre les façades.*



POIGNÉES AU CHOIX À LA PAGE 34

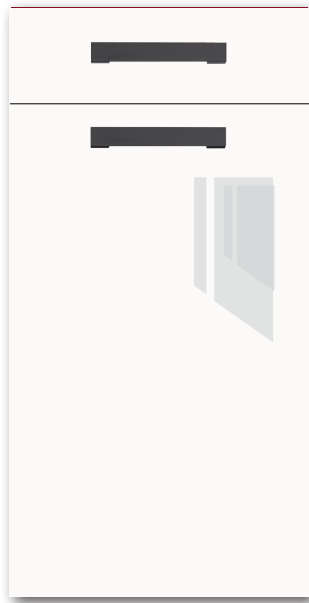

7830 JINNIE

DESCRIPTIF FAÇADE

Façade 4 chants droits

Panneau de particules ép. 19 mm

surfuté mélaminé 1 face brillante, 1 face mate

4 chants ABS 0,8 mm assortis Façade.

DÉCORS FAÇADE



Blanc J21



POIGNÉES AU CHOIX À LA PAGE 34

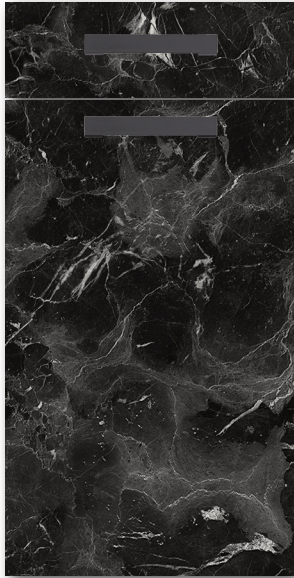

7840 CASELA

DESCRIPTIF FAÇADE

Façade 4 chants droits

Panneau de particules ép. 20 mm
stratifié 2 faces décor

4 chants ABS 1,5 mm assortis Façade

DÉCORS FAÇADE



Marmo Venato

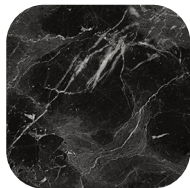

Impero S70

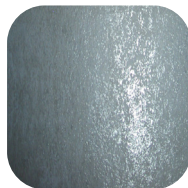

Oxydo Zinc S72



Cimant White S73



Béton Clair S65



Voyage Silver S75



Voyage Bronze S76



Tavolato Blanc S77



Tavolato Noir S78



Chêne Nordique S79



Noyer Vintage S81

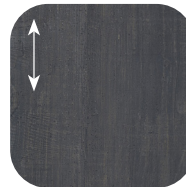

Kaos S82

*Nous ne pouvons garantir un alignement du fil
entre les façades.*



POIGNÉES AU CHOIX À LA PAGE 34

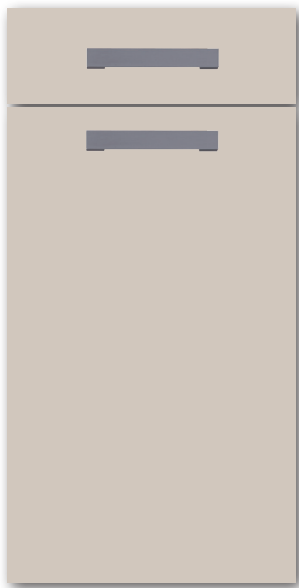

7850 SEGA

DESCRIPTIF FAÇADE

Façade 4 chants droits

Panneau de medium ép. 18 mm surfacé mélaminé avec traitement surfacé laque UV

4 chants ABS 1 mm

DÉCORS FAÇADE



Blanc Pur N20



Cachemire N36

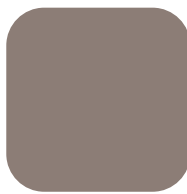

Gris Taupe N32



Rouge Cerise N23



Bleu d'Eau N46



Indigo N47



Gris Graphite N24

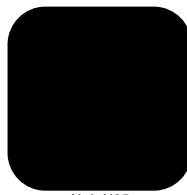

Noir N25



POIGNÉES AU CHOIX À LA PAGE 34

CHOIX DE CAISSON

Mélangé 16 mm 2 faces décor

* PLUS-VALUE 29.25 € par meuble



Blanc STD



Blanc Pur



Gris



Graphite

FAÇADES CADRE ALU VERRE OPAQUE



Disponible pour Meubles Hauts :

H396 mm La. 450, 600, 800 et 900 mm
H658 mm La. 450, 600, 800 et 900 mm

PANNEAUX À DIMENSION SUIVANT DÉCORS

HT MAXI CÔTÉS ASSORTIS	DIM MAXI PANNEAUX 19 MM	
	DIM1	DIM2
2000	2000	1200



La 1^{ère} dimension indique le sens de fil

Dimensions mini. : 128 x 296 mm

Dimensions maxi. : 1200 mm sur une des 2 dimensions

CHOIX DE POIGNÉES



Poignées comprises dans le prix du meuble
Portes non pré-perçées

ENTRAXE 16 MM

P096



Poignée Fall
Inox

P097



Poignée Fall
Noir Mat Brossé

ENTRAXE 32 MM

P098



Poignée Station
Inox

P099



Poignée Station
Noir Mat Brossé

P140



Poignée Station
Laiton Brossé

ENTRAXE 128 MM

P15



Poignée courbe
Effet inox

P016



Poignée papillon
Acier brossé

P101



Poignée prise de main
Dorée

P102



Poignée prise de main
Noire

P141



Poignée Rio
Gris Antique

P143



Poignée Fall
Inox

P144



Poignée Fall
Noir

P119



Poignée
Noir

ENTRAXE 160 MM

P04



Poignée
Chromée mat

P07



Poignée arquée
Alu satiné

P903



Poignée courbe
Zamac

P145



Poignée Station
Inox

P146



Poignée Station
Noir

P147



Poignée Station
Laiton Brossé

ENTRAXE 192 MM

P01



Poignée flat
Inox

P03



Poignée pont structurée
Inox

P911



Poignée flat arrondie
Inox

P111



Poignée flat arrondie
Titanium

P112



Poignée 816
Titanium

P085



Poignée Dino
Noire

POIGNEES ENTRAXE VARIABLE

Entraxe défini automatiquement selon la largeur des façades

32 MM

P120



Poignée Ona sur chant
Gris Graphite

P130



Poignée Ona sur chant
Noir

pour façades La. 150 mm

256 MM

P122



Poignée Ona sur chant
Gris Graphite

P132



Poignée Ona sur chant
Noir

pour façades La. 400-450-500-600 mm

544 MM

P123



Poignée Ona sur chant
Gris Graphite

P133



Poignée Ona sur chant
Noir

pour façades La. 800-900-1000 mm
pour façades colonne H652-783 mm

1 056 MM

P124



Poignée Ona sur chant
Gris Graphite

P134



Poignée Ona sur chant
Noir

pour façades colonne H1176 et 1307 mm

Configuration

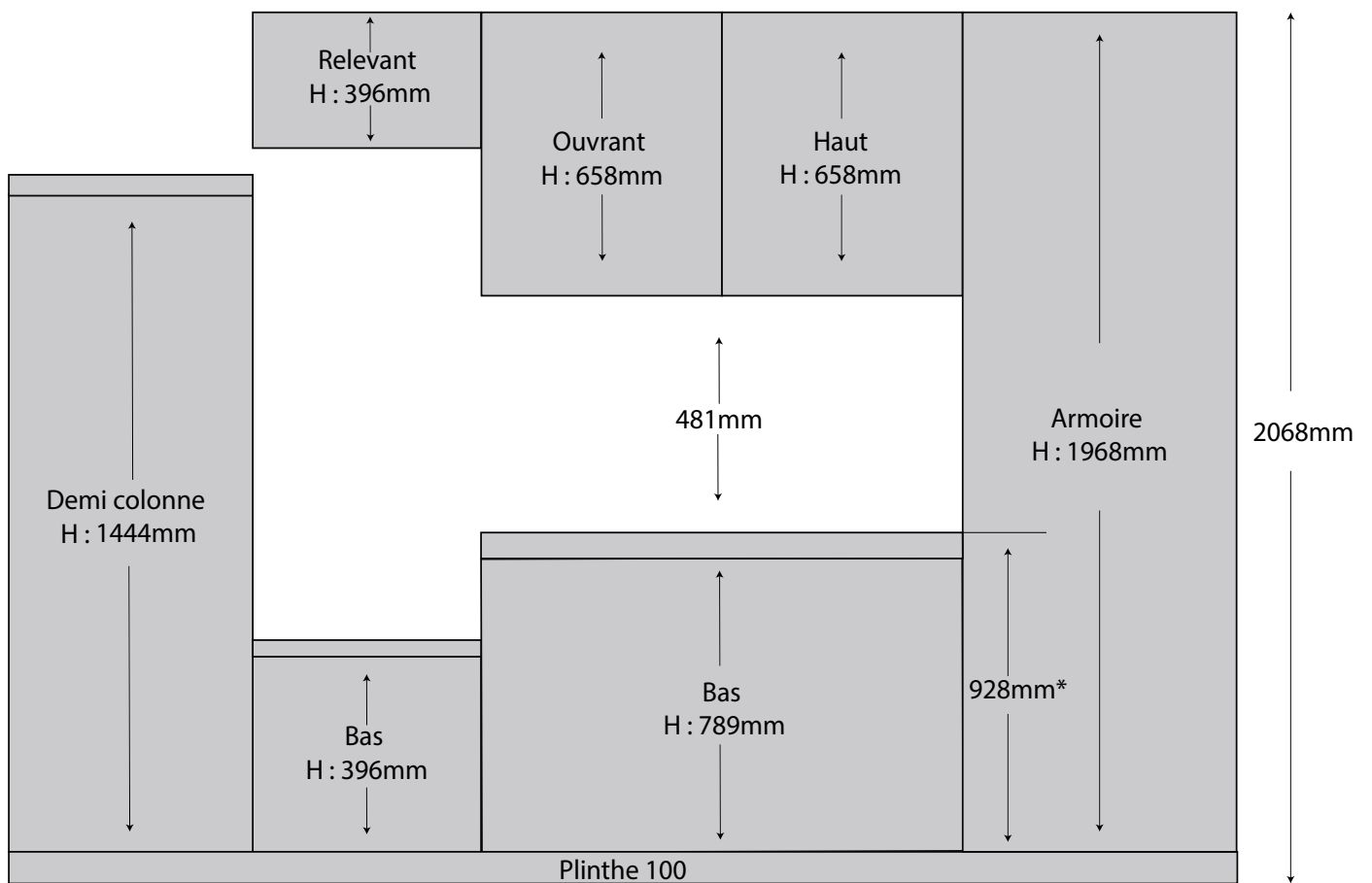

* Pour un plan d'épaisseur 38 mm.

SYNOPTIQUE MEUBLES BAS

Bas Coulissants - Hauteur 396 mm

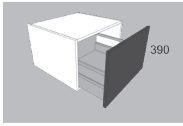

CM3BC60

Bas Portes et Tiroirs - Hauteur 789 mm

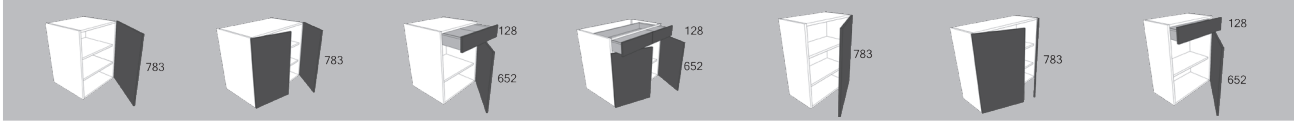

- | | | | | | | |
|--|-----------------------------|--|--------------------------------|--|--------------------------------------|--|
| CM7B30 D/G
CM7B40 D/G
CM7B45 D/G
CM7B50 D/G
CM7B60 D/G | CM7B80
CM7B90
CM7B100 | CM7BT40 D/G
CM7BT45 D/G
CM7BT50 D/G
CM7BT60 D/G | CM7BT80
CM7BT90
CM7BT100 | CM7BR40 D/G *
CM7BR45 D/G *
CM7BR50 D/G *
CM7BR60 D/G * | CM7BR80 *
CM7BR90 *
CM7BR100 * | CM7BRT40 D/G *
CM7BRT45 D/G *
CM7BRT50 D/G *
CM7BRT60 D/G * |
|--|-----------------------------|--|--------------------------------|--|--------------------------------------|--|

* Profondeur réduite : 335 mm

Bas Coulissants - Hauteur 789 mm

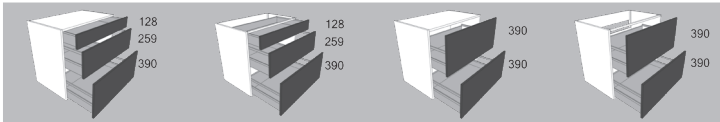

- | | | | |
|-------------------------------------|---|----------------------------------|---|
| CM7BT2C40
CM7BT2C45
CM7BT2C50 | CM7BT2C60
CM7BT2C80
CM7BT2C90
CM7BT2C100 | CM7B2C40
CM7B2C45
CM7B2C50 | CM7B2C60
CM7B2C80
CM7B2C90
CM7B2C100 |
|-------------------------------------|---|----------------------------------|---|

Bas Sous-Évier - Hauteur 789 mm

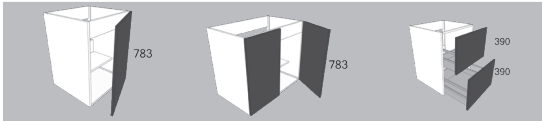

- | | | |
|---|--|--------------------------|
| CM7BE45 D/G
CM7BE50 D/G
CM7BE60 D/G | CM7BE80
CM7BE90
CM7BE100
CM7BE120 | CM7BECRC60
CM7BECRC90 |
|---|--|--------------------------|

Habillage Lave-Vaisselle - Hauteur 789 mm

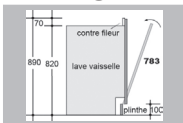

CM7LV60

Sous-Meuble sous Lave-Vaisselle

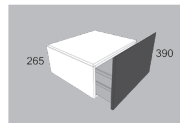

CM2BCL60

Bas d'Angle - Hauteur 789 mm



- | | | | |
|------------------------------|---------------|------------------------|---------------|
| CM7BA45L D/G
CM7BA60L D/G | CM7BAK45L D/G | CM7BAM45L
CM7BAM60L | CM7NR
CM7N |
|------------------------------|---------------|------------------------|---------------|

Bas Spéciaux - Hauteur 789 mm

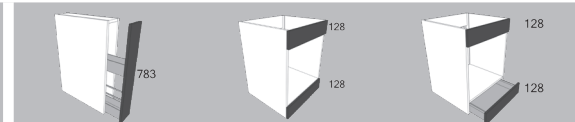

- | | | |
|---------|----------|-----------|
| CM7BM15 | CM7BN560 | CM7BN5T60 |
|---------|----------|-----------|

BAS - HAUTEUR 396 MM

H:396 | P:555

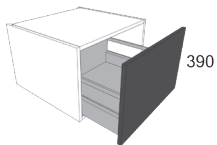

Bas 1 coulissant

larg.	code	1	2	3	4	5	Montant éco-part
600	CM3BC60						

H:496

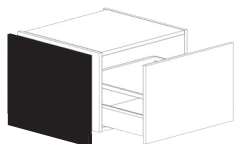

Joue

prof.	code	pour	1	2	3	4	5	Montant éco-part
580	CM49J1958	bas prof. 555						
630	CM49J1963	bas prof. 555 + vide sanitaire						

Information :

La joue vient en superposition du côté du meuble et en alignement de la façade.



Fileur corps de meuble (coloris caisson)

haut.	code	larg.	Montant éco-part
396	CM3FC20	200	

Information :

Alignement avec le caisson.

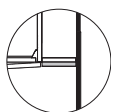

Fileur façade (suivant porte)

haut.	code	larg.	1	2	3	4	5	Montant éco-part
390	CM3F20	200						

Information :

Alignement avec la façade.

BAS PORTES ET TIROIRS - HAUTEUR 789 MM

H:789 | P:555

Bas 1 porte, 2 étagères

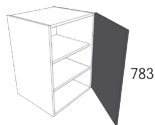

larg.	code	ferrage	1	2	3	4	5	Montant éco-part
300	CM7B30	D/G						
400	CM7B40	D/G						
450	CM7B45	D/G						
500	CM7B50	D/G						
600	CM7B60	D/G						

H:789 | P:555

Bas 2 portes, 2 étagères

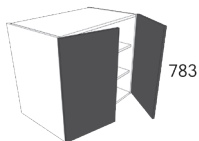

larg.	code	1	2	3	4	5	Montant éco-part
800	CM7B80						
900	CM7B90						
1000	CM7B100						
1200	CM7B120						

H:789 | P:555

Bas 1 porte, 1 tiroir, 1 étagère

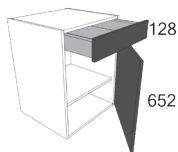

larg.	code	ferrage	1	2	3	4	5	Montant éco-part
400	CM7BT40	D/G						
450	CM7BT45	D/G						
500	CM7BT50	D/G						
600	CM7BT60	D/G						

H:789 | P:555

Bas 2 portes, 1 tiroir, 1 étagère

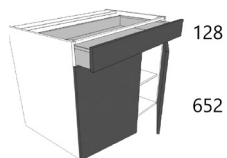

larg.	code	1	2	3	4	5	Montant éco-part
800	CM7BT80						
900	CM7BT90						
1000	CM7BT100						

H:789 | P:335



Bas faible profondeur 1 porte, 2 étagères

larg.	code	ferrage	1	2	3	4	5	Montant éco-part
400	CM7BR40	D/G						
450	CM7BR45	D/G						
500	CM7BR50	D/G						
600	CM7BR60	D/G						

H:789 | P:335

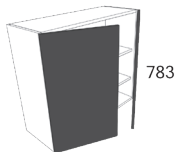

Bas faible profondeur 2 portes, 2 étagères

larg.	code	ferrage	1	2	3	4	5	Montant éco-part
800	CM7BR80							
900	CM7BR90							
1000	CM7BR100							

Information :

Ce meuble est équipé de boîtiers d'accrochage.

H:789 | P:335

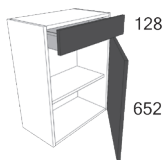

Bas faible profondeur 1 porte, 1 tiroir, 1 étagère

larg.	code	ferrage	1	2	3	4	5	Montant éco-part
400	CM7BRT40	D/G						
450	CM7BRT45	D/G						
500	CM7BRT50	D/G						
600	CM7BRT60	D/G						

Information :

Ce meuble est équipé de boîtiers d'accrochage.

H:789 | P:555

Bas 1 tiroir, 2 coulissants

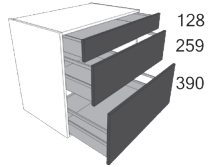

larg.	code	1	2	3	4	5	Montant éco-part
400	CM7BT2C40						
450	CM7BT2C45						
500	CM7BT2C50						
600	CM7BT2C60						
800	CM7BT2C80						
900	CM7BT2C90						
1000	CM7BT2C100						

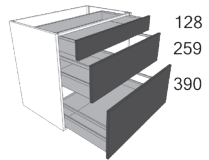

H:789 | P:555

Bas 2 coulissants

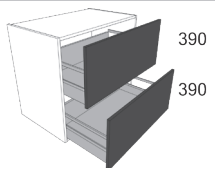

larg.	code	1	2	3	4	5	Montant éco-part
400	CM7B2C40						
450	CM7B2C45						
500	CM7B2C50						
600	CM7B2C60						
800	CM7B2C80						
900	CM7B2C90						
1000	CM7B2C100						

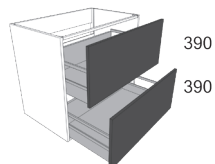

BAS SOUS-ÉVIER - HAUTEUR 789 MM

H:789 | P:555

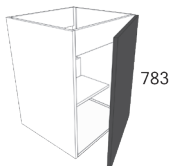

Bas sous-évier 1 porte, 1 étagère

larg.	code	ferrage	1	2	3	4	5	Montant éco-part
450	CM7BE45	D/G						
500	CM7BE50	D/G						
600	CM7BE60	D/G						

H:789 | P:555

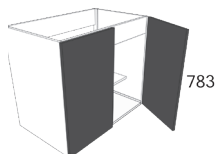

Bas sous-évier 2 portes, 1 étagère

larg.	code	1	2	3	4	5	Montant éco-part
800	CM7BE80						
900	CM7BE90						
1000	CM7BE100						
1200	CM7BE120						

H:789 | P:555

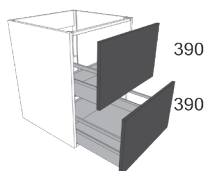

Bas sous-évier 2 coulissants, 1 coulissant profondeur réduite, 1 coulissant

larg.	code	1	2	3	4	5	Montant éco-part
600	CM7BECRC60						
900	CM7BECRC90						

HABILLAGE LAVE-VAISSELLE - HAUTEUR 789 MM

H:789

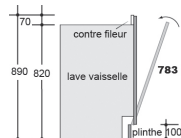

Habillage Lave-Vaisselle full intégrable 1 porte

larg.	code	1	2	3	4	5	Montant éco-part
600	CM7LV60						

H:265 | P:555

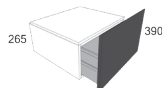

Sous-Meuble sous Lave-Vaisselle

larg.	code	1	2	3	4	5	Montant éco-part
600	CM2BCL60						

SHÉMAS D'ENCOMBREMENT DES BAS D'ANGLE DROITS

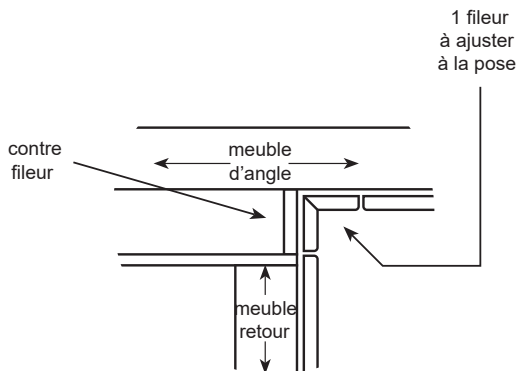
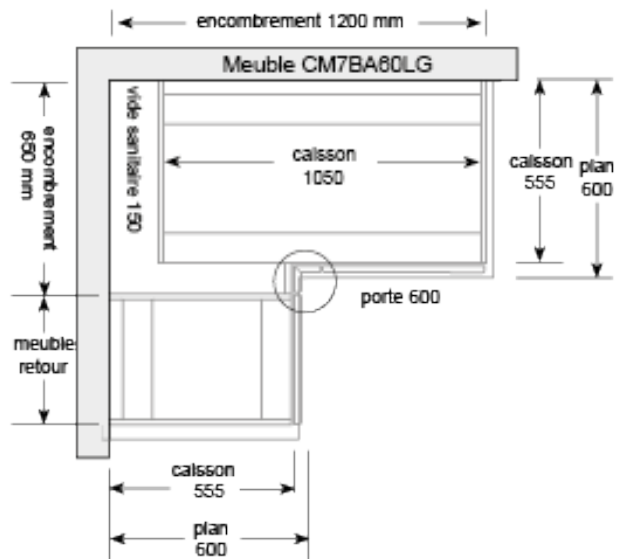
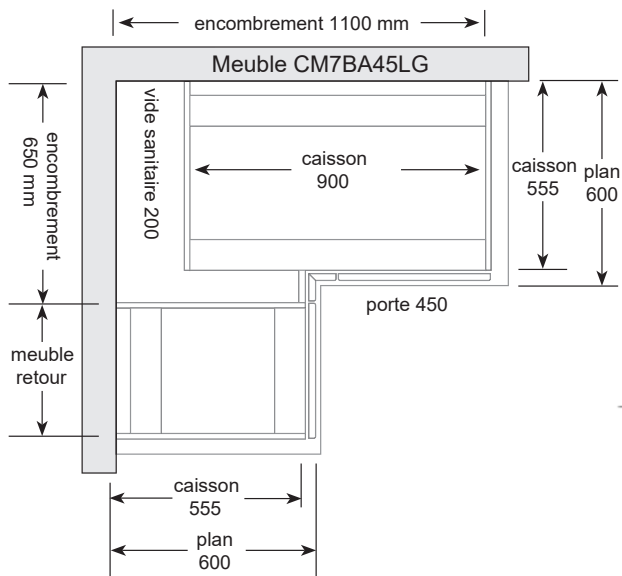

Information :

Le fileur d'angle est fourni en 1 pièce à recouper, avec un contre-fileur. Il est conçu pour des poignées avec un encombrement maxi. Cela permet d'ajuster les dimensions aux impératifs dimensionnels de la pièce. Fourni avec le meuble bas d'angle.



2 Plateaux PVC tournants

CM7BAK



2 plateaux extractibles,

CM7BAM

H:789 | P:555

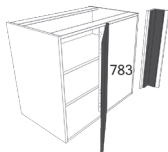

Bas d'angle droit 1 porte, 2 étagères

larg.	code	ferrage	1	2	3	4	5	Montant éco-part
900	CM7BA45L	D/G						
1000	CM7BA60L	D/G						

Information :

La largeur de la porte est indiquée dans le code de l'article.
Le sens de ferrage du meuble correspond à la position des charnières sur la porte ici ferrée droite. Fileur fourni.

H:789 | P:555

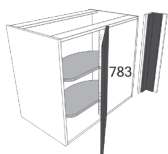

Bas d'angle droit 1 porte, 2 plateaux PVC tournants

larg.	code	ferrage	1	2	3	4	5	Montant éco-part
900	CM7BAK45L	D/G						

Information :

La largeur de la porte est indiquée dans le code de l'article.
Le sens de ferrage du meuble correspond à la position des charnières sur la porte ici ferrée droite.

H:789 | P:555

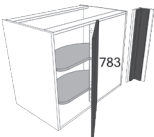

Bas d'angle droit 1 porte, 2 plateaux extractibles

larg.	code	ferrage	1	2	3	4	5	Montant éco-part
900	CM7BAM45L	D/G						
1050	CM7BAM60L	D/G						

Information :

La largeur de la porte est indiquée dans le code de l'article.
Le sens de ferrage du meuble correspond à la position des charnières sur la porte ici ferrée droite. Fileur fourni.

H:789



Niche ouverte montée collée au mètre linéaire, 2 étagères décor, coloris caisson

prof.	code
335	CM7NR
555	CM7N

Information :

Niche réalisée en épaisseur 16 mm.
Intérieur / Extérieur 2 faces décor caisson.
Largeurs possibles de 150 à 1000 mm. Facturation minimum : 600 mm.
Il n'y a pas de vide-sanitaire derrière les niches.

KOSY

BAS SPÉCIAUX ÉQUIPÉS - HAUTEUR 789 MM

H:789 | P:555

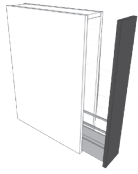

Bas 1 porte, 1 aménagement coulissant 2 niveaux porte-épices

larg.	code	1	2	3	4	5	Montant éco-part
150	CM7BM15						

Information :

Aménagement fixé latéralement.
Façade livrée non percée pour les poignées avec un entraxe supérieur à 96 mm.

BAS FOUR - HAUTEUR 789 MM

H:789 | P:555

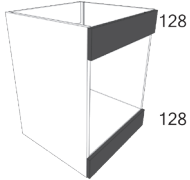

Bas 1 bandeau, 1 niche four ht 600 mm, 1 faux-tiroir

larg.	code	1	2	3	4	5	Montant éco-part
600	CM7BN560						

Information :

Bandeau hauteur 128 mm à recouper.

H:789 | P:550

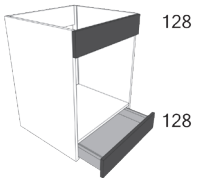

Bas 1 bandeau, 1 niche four ht 600 mm, 1 tiroir

larg.	code	1	2	3	4	5	Montant éco-part
600	CM7BN5T60						

Bandeau hauteur 128 mm à recouper soi-même.

JOUES - HAUTEUR 789 MM

H:889

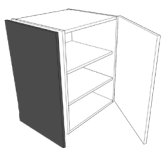

Joue

prof.	code	pour	1	2	3	4	5	Montant éco-part
360	CM88J1936	bas prof. 335						
580	CM88J1958	bas prof. 555						
630	CM88J1963	bas prof. 555 + vide sanitaire						

Information :

La joue vient en superposition du côté du meuble et en alignement de la façade.

Prix et montant éco-part en € HT

FILEURS - HAUTEUR 789 MM

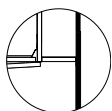

Fileur corps de meuble (coloris caisson)

haut.	code	larg.	Montant éco-part
789	CM7FC20	200	

Information :

Alignement avec le caisson.

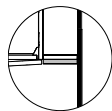

Fileur façade (suivant porte)

haut.	code	larg.	1	2	3	4	5	Montant éco-part
783	CM7F20	196						

Information :

Alignement avec la façade.

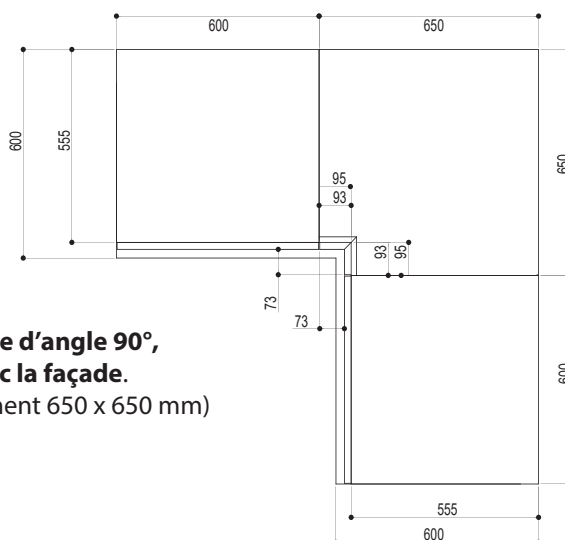

Fileur façade d'angle 90°, s'aligne avec la façade.
(Encombrement 650 x 650 mm)

Information :

Le fileur d'angle est à réaliser à la pose.
Il convient d'opter pour un fileur standard fourni en 1 pièce à recouper, avec un contre-fileur.
Il est conçu pour des poignées avec un encombrement maxi.
Cela permet d'ajuster les dimensions aux impératifs dimensionnels de la pièce.

PLINTHES



Plinthes PVC aspect aluminium

haut.	code	ACC	Montant éco-part
100	CMPPVA10	Plinthe	
	CMRPVA10	Raccord*	

Information :

Plinthe de 4 ml équipée d'un joint d'étanchéité.
Plinthe livrée sans raccords multi-angles.
*Paire de raccords multi-angles.

SYNOPTIQUE COLONNES

Demi-Colonnes - Hauteur 1444 mm



CM14C45 D/G
CM14C60 D/G

CM14C4CA45 D/G
CM14C4CA60 D/G

Demi-Colonnes Four - Hauteur 1444 mm

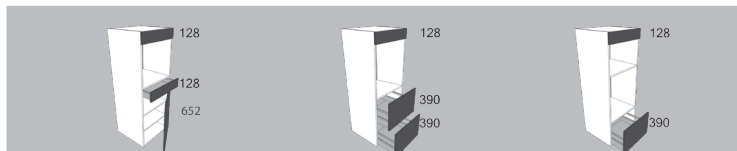

CM14CN5T60 D/G

CM14CN52C60

CM14CN4N5C60

Demi-Colonnes Réfrigérateur - Hauteur 1444 mm

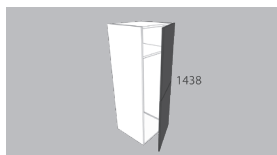

CM14CF60 D/G

Colonnes Rangements - Hauteur 1968 mm



CM19CCF345 D/G **CM19C2P4CA45 D/G**
CM19CCF360 D/G **CM19C2P4CA60 D/G**

Colonnes Four - Hauteur 1968 mm

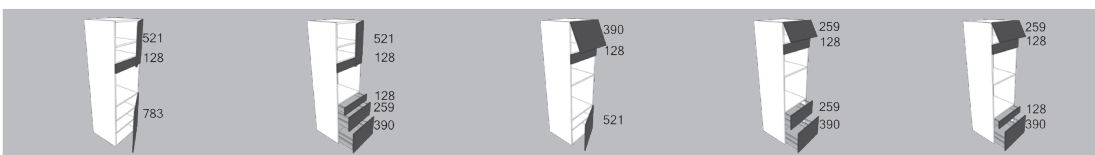

CM19CN560 D/G

CM19CN5T2C60 D/G

CM19CR3N3N560D/G

CM19CR2N3N52C60

CM19CR2N4N5TC60

Colonnes Réfrigérateur - Hauteur 1968 mm



CM19CFCF260 D/G

CM19CFCF360 D/G

H:1444 | P:555

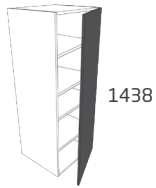

Demi-colonne 1 porte, 4 étagères

larg.	code	ferrage	1	2	3	4	5	Montant éco-part
450	CM14C45	D/G						
600	CM14C60	D/G						

H:1444 | P:555



Demi-colonne 1 porte, 4 coulissants à l'anglaise + 1 étagère fixe

larg.	code	ferrage	1	2	3	4	5	Montant éco-part
450	CM14C4CA45	D/G						
600	CM14C4CA60	D/G						

Information :

Prévoir un fileur de 60 mm minimum côté ferrage si contre un mur.

H:1444 | P:555

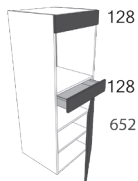

Demi-colonne 1 bandeau, 1 niche four ht 600 mm, 1 tiroir, 1 porte, 2 étagères

larg.	code	ferrage	1	2	3	4	5	Montant éco-part
600	CM14CN5T60	D/G						

Information :

Bandeau hauteur 128 mm à recouper.

H:1444 | P:555

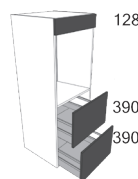

Demi-colonne 1 bandeau, 1 niche four ht 600 mm, 2 coulissants

larg.	code	1	2	3	4	5	Montant éco-part
600	CM14CN52C60						

Information :

Bandeau hauteur 128 mm à recouper.

H:1444 | P:555

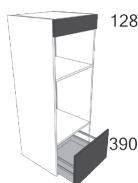

Demi-colonne 1 bandeau, 1 niche four ht 380 mm, 1 niche four ht 600 mm, 1 coulissant

larg.	code	1	2	3	4	5	Montant éco-part
600	CM14CN3N4C60						

Information :

Bandeau hauteur 128 mm à recouper.

DEMI-COLONNES RÉFRIGÉRATEUR - HAUTEUR 1444 MM

H:1444 | P:555

Demi-colonne 1 porte, 1 niche réfrigérateur intégré ht 1225 mm, 1 étagère

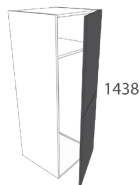

larg.	code	ferrage	1	2	3	4	5	Montant éco-part
600	CM14CF60	D/G						

JOUES - HAUTEUR 1444 MM

H:1544

Joue - coloris façade



prof.	code	pour	1	2	3	4	5	Montant éco-part
580	CM154J1958	demi-colonne profondeur 555						
630	CM154J1963	demi-colonne profondeur 555 + vide sanitaire						

Information :

La joue vient en superposition du côté du meuble et en alignement de la façade.

FILEURS - HAUTEUR 1444 MM

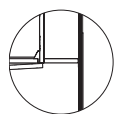

Fileur corps de meuble (coloris caisson)

haut.	code	larg.						Montant éco-part
1444	CM14FC20	200						

Information :

Alignement avec le caisson.



Fileur façade (suivant porte)

haut.	code	larg.	1	2	3	4	5	Montant éco-part
1438	CM14F202	196						

Information :

Alignement avec la façade.

H:1968 | P:555

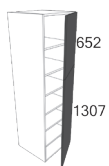

Colonne 2 portes reliées, 5 étagères + 1 étagère fixe

larg.	code	ferrage	1	2	3	4	5	Montant éco-part
450	CM19CCF345	D/G						
600	CM19CCF360	D/G						

H:1968 | P:555

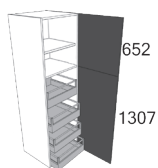

Colonne 2 portes reliées, 4 coulissants à l'anglaise, 1 étagère + 1 étagère fixe

larg.	code	ferrage	1	2	3	4	5	Montant éco-part
450	CM19C2P4CA45	D/G						
600	CM19C2P4CA60	D/G						

Information :

Prévoir un fileur de 60 mm minimum côté ferrage si contre un mur.

COLONNES FOUR - HAUTEUR 1968 MM

H:1968 | P:555

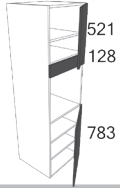

Information :

Colonne 1 porte, 1 étagère, 1 bandeau, 1 niche four ht 600 mm, 1 porte, 2 étagères

larg.	code	ferrage	1	2	3	4	5	Montant éco-part
600	CM19CN560	D/G						

Bandeau hauteur 128 mm à recouper.

H:1968 | P:555

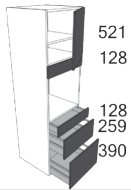

Information :

Colonne 1 porte, 1 étagère, 1 bandeau, 1 niche four ht 600 mm, 1 tiroir, 2 coulissants

larg.	code	ferrage	1	2	3	4	5	Montant éco-part
600	CM19CN5T2C60	D/G						

Bandeau hauteur 128 mm à recouper.

H:1968 | P:555

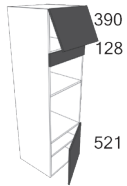

Information :

Colonne 1 porte relevable, 1 bandeau, 1 niche four ht 380 mm, 1 niche four ht 600 mm, 1 porte, 1 étagère

larg.	code	ferrage	1	2	3	4	5	Montant éco-part
600	CM19CR3N3N560	D/G						

Bandeau hauteur 128 mm à recouper.
Nécessite un dégagement de 50 mm au-dessus.

H:1968 | P:555

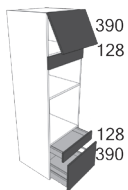

Information :

Colonne 1 porte relevable, 1 bandeau, 1 niche four ht 380 mm, 1 niche four ht 600 mm, 1 tiroir, 1 coulissant

larg.	code	1	2	3	4	5	Montant éco-part
600	CM19CR3N3N5TC60						

Bandeau hauteur 128 mm à recouper.
Nécessite un dégagement de 50 mm au-dessus.

COLONNES FOUR - HAUTEUR 1968 MM

H:1968 | P:555

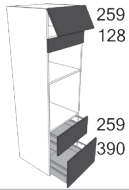

Colonne 1 porte relevable, 1 bandeau, 1 niche four ht 380 mm, 1 niche four ht 600 mm, 2 coulissants

larg.	code	1	2	3	4	5	Montant éco-part
600	CM19CR2N3N52C60						

Information :

Bandeau hauteur 128 mm à recouper.
Nécessite un dégagement de 50 mm au-dessus.

H:1968 | P:555

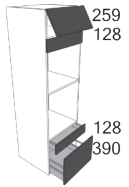

Colonne 1 porte relevable, 1 bandeau, 1 niche four ht 450 mm, 1 niche four ht 600 mm, 1 tiroir, 1 coulissant

larg.	code	1	2	3	4	5	Montant éco-part
600	CM19CR2N4N5TC60						

Information :

Bandeau hauteur 128 mm à recouper.
Nécessite un dégagement de 50 mm au-dessus.

COLONNES RÉFRIGÉRATEUR

H:1968 | P:555

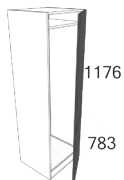

Colonne 2 portes reliées, 1 niche réfrigérateur et/ou congélateur intégré ht 1780 mm + 1 étagère fixe

larg.	code	ferrage	1	2	3	4	5	Montant éco-part
-------	------	---------	---	---	---	---	---	------------------

Configuration 1

600	CM19CFCF260	D/G						
-----	--------------------	-----	--	--	--	--	--	--

Configuration 2

600	CM19CFCF360	D/G						
-----	--------------------	-----	--	--	--	--	--	--

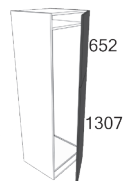

Configuration 3

600	CM19CF2P60	D/G						
-----	-------------------	-----	--	--	--	--	--	--

Configuration 1	Configuration 2
1176	652
783	1307

Prix et montant éco-part en € HT

JOUES - HAUTEUR 2068 MM

H:2068



Joue - coloris façade

prof.	code	pour	1	2	3	4	5	Montant éco-part
580	CM206J1958	colonne prof. 555						
630	CM206J1963	colonne prof. 650						

Information :

Fil vertical obligatoire pour les décors mélaminés structurés.
La joue vient en superposition du côté du meuble et en alignement de la façade.

FILEURS - HAUTEUR 1968 MM

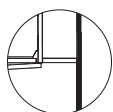

Fileur corps de meuble (coloris caisson)

haut.	code	larg.						Montant éco-part
1968	CM19FC20	200						

Information :

Alignement avec le caisson.

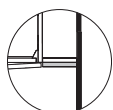

Fileur façade (suivant porte)

haut.	code	larg.	1	2	3	4	5	Montant éco-part
1962	CM19F203	196						
1962	CM19F208	196						

Information :

Fil vertical obligatoire pour les décors mélaminés structurés.
Alignement avec la façade.

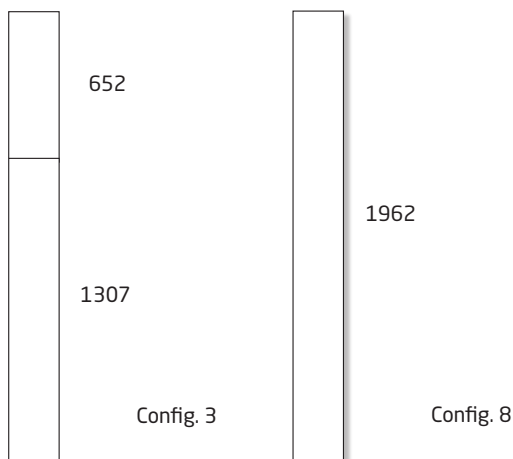

SYNOPTIQUE MEUBLES HAUTS

Hauts - Hauteur 396 mm

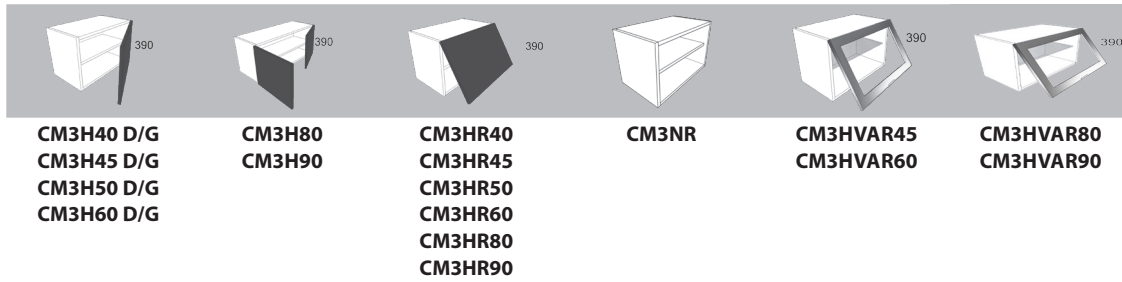

Hauts - Hauteur 658 mm

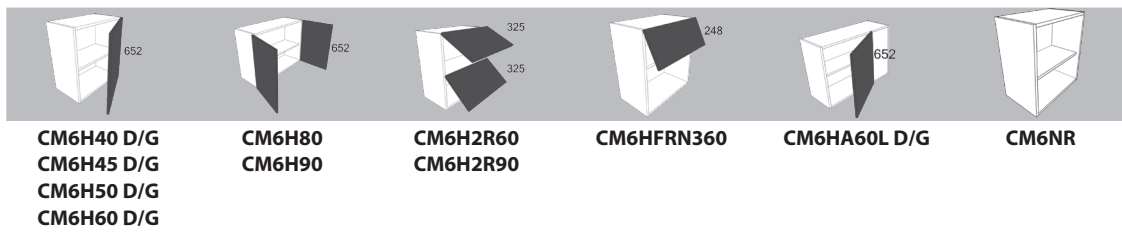

Hauts porte cadre alu - Hauteur 658 mm, 1 tablette verre

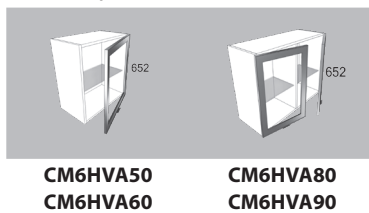

HAUTS PORTES - HAUTEUR 396 MM

H:396 | P:335

Haut 1 porte, 1 étagère

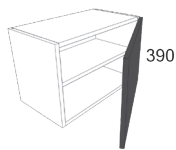

larg.	code	ferrage	1	2	3	4	5	Montant éco-part
400	CM3H40	D/G						
450	CM3H45	D/G						
500	CM3H50	D/G						
600	CM3H60	D/G						

H:396 | P:335

Haut 2 portes, 1 étagère

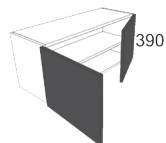

larg.	code	1	2	3	4	5	Montant éco-part
800	CM3H80						
900	CM3H90						

H:396 | P:335

Haut 1 porte relevable cadre alu. vitrée verre opaque, 1 étagère verre

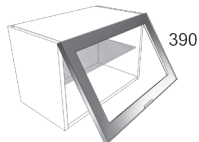

larg.	code	ACC	Montant éco-part
450	CM3HVAR45		
600	CM3HVAR60		

H:396 | P:335

Haut 1 porte relevable cadre alu. vitrée verre opaque, 1 étagère verre

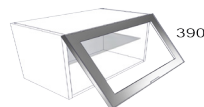

larg.	code	ACC	Montant éco-part
800	CM3HVAR80		
900	CM3HVAR90		

Information : Nécessite un dégagement de 50 mm au-dessus.

HAUTS RELEVABLES - HAUTEUR 396 MM

H:396 | P:335

Haut 1 porte relevable, 1 étagère

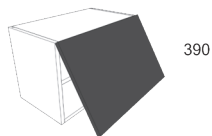

larg.	code	1	2	3	4	5	Montant éco-part
400	CM3HR40						
450	CM3HR45						
500	CM3HR50						
600	CM3HR60						
800	CM3HR80						
900	CM3HR90						

Information : Nécessite un dégagement de 50 mm au-dessus.

Prix et montant éco-part en € HT

H:396 | P:335

Niche ouverte montée collée au mètre linéaire, 1 étagère décor, coloris caisson

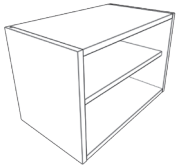

prof.	code	Montant éco-part
335	CM3NR	

Information :

Niche réalisée en épaisseur 16 mm.
Intérieur / Extérieur 2 faces décor.
Largeurs possibles de 150 à 1000 mm. Facturation minimum : 600 mm.
Il n'y a pas de vide-sanitaire derrière les niches.

H:396

Joue - coloris façade

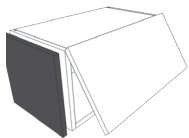

prof.	code	pour	1	2	3	4	5	Montant éco-part
360	CM39J1936	haut prof. 335						

Information :

La joue vient en superposition du côté du meuble et en alignement de la façade.



Fileur corps de meuble (coloris caisson) + 2 retours

haut.	code	larg.	Montant éco-part
396	CM3FCH20	200	

Information :

Alignement avec le caisson. Fileur fourni avec retours supérieur et inférieur.



Fileur façade (suivant porte)

haut.	code	larg.	1	2	3	4	5	Montant éco-part
390	CM3FH20	196						

Information :

Alignement avec la façade. Fileur fourni avec retours supérieur et inférieur.

HAUTS PORTES - HAUTEUR 658 MM

H:658 | P:335

Haut 1 porte, 1 étagère

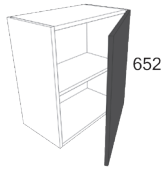

larg.	code	ferrage	1	2	3	4	5	Montant éco-part
400	CM6H40	D/G						
450	CM6H45	D/G						
500	CM6H50	D/G						
600	CM6H60	D/G						

H:658 | P:335

Haut 2 portes, 1 étagère

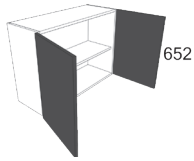

larg.	code	1	2	3	4	5	Montant éco-part
800	CM6H80						
900	CM6H90						

H:658 | P:335

Haut 1 porte relevable, 1 niche four ht 380 mm

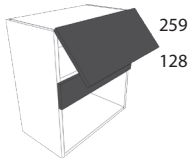

larg.	code	1	2	3	4	5	Montant éco-part
600	CM6HFRN360						

Information :

Nécessite un dégagement de 50 mm au-dessus.

HAUTS RELEVABLES - HAUTEUR 658 MM

H:658 | P:335

Haut 2 portes relevables

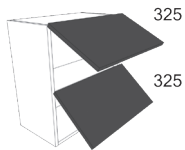

larg.	code	1	2	3	4	5	Montant éco-part
600	CM6H2R60						
900	CM6H2R90						

Information :

Nécessite un dégagement de 50 mm au-dessus.

H:658 | P:335

Haut d'angle droit 1 porte, 1 étagère

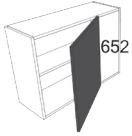

larg.	code	ferrage	1	2	3	4	5	Montant éco-part
900	CM6HA60L	D/G						

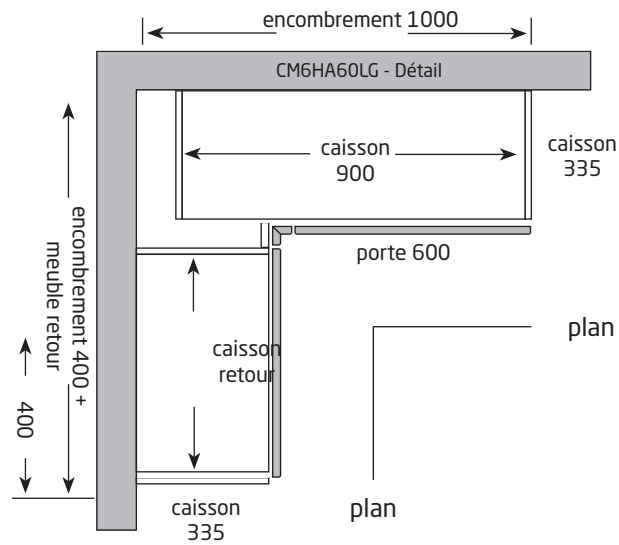

Information :

Le fileur d'angle est fourni en 1 pièce à recouper, avec un contre-fileur.
 Il est conçu pour des poignées avec un encombrement maxi.
 Cela permet d'ajuster les dimensions aux impératifs dimensionnels de la pièce.

H:658

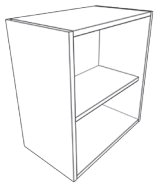

Niche ouverte montée au mètre linéaire, 1 étagère décor, coloris caisson

prof.	code						Montant éco-part
357	CM6NR						

Information :

Niche réalisée en épaisseur 16 mm.
Intérieur/Extérieur 2 faces décor.
Largeurs possibles de 150 à 1000 mm. Facturation minimum : 600 mm.
Il n'y a pas de vide-sanitaire derrière les niches.

H:658



Joue - coloris façade

prof.	code	pour	1	2	3	4	5	Montant éco-part
360	CM65J1936	haut prof. 335						

Information :

La joue vient en superposition du côté du meuble et en alignement de la façade.

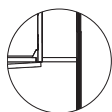

Fileur corps de meuble (coloris caisson) + 2 retours

haut.	code	larg.						Montant éco-part
658	CM6FCH20	200						

Information :

Alignement avec le caisson. Fileur fourni avec retours supérieur et inférieur.



Fileur façade (suivant porte) + 2 retours

haut.	code	haut.	1	2	3	4	5	Montant éco-part
652	CM6FH20	196						

Information :

Alignement avec la façade. Fileur fourni avec retours supérieur et inférieur.

HAUTS PORTE CADRE ALU - HAUTEUR 658 MM

H:658 | P:335

Haut 1 porte cadre alu. vitrée verre opaque, 1 étagère verre

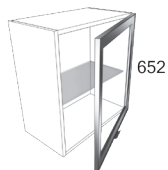

larg.	code	ferrage	ACC	Montant éco-part
450	CM6HVA45	D/G		
600	CM6HVA60	D/G		

H:658 | P:335

Haut 2 portes cadre alu. vitrées verre opaque, 1 étagère verre

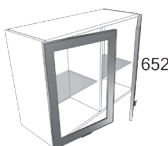

larg.	code	ACC	Montant éco-part
800	CM6HVA80		
900	CM6HVA90		

PANNEAUX À DIMENSION

Panneau à dimension - ép. 16 mm coloris corps de meuble (caisson) - 4 chants plaqués - au m² - facturation mini 0,5 m²

code	MEL (16 mm)
------	-------------

CMPDIM161F



i Format Panneau : 2000 x 1100 mm.
Dimensions mini : 128 x 296 mm.

Facturation minimum: 10 €

Information : Aucune mise en forme disponible.

Panneau à dimension - ép. 19 mm - 4 chants plaqués - au m² - facturation mini 0,5 m²

code	1	2	3	4	5
------	---	---	---	---	---

CMPDIM191F



i Format Panneau : 2000 x 1100 mm.
Dimensions mini : 128 x 296 mm.
Dimensions maxi : 1198 x 1197 mm.

Facturation minimum : 15 €

Information : La première dimension indique le sens de fil. Aucune mise en forme disponible.